



47327849

Schlage Control™ Smart Deadbolt



Model BE467F

Installation Instructions

Credentials not included.

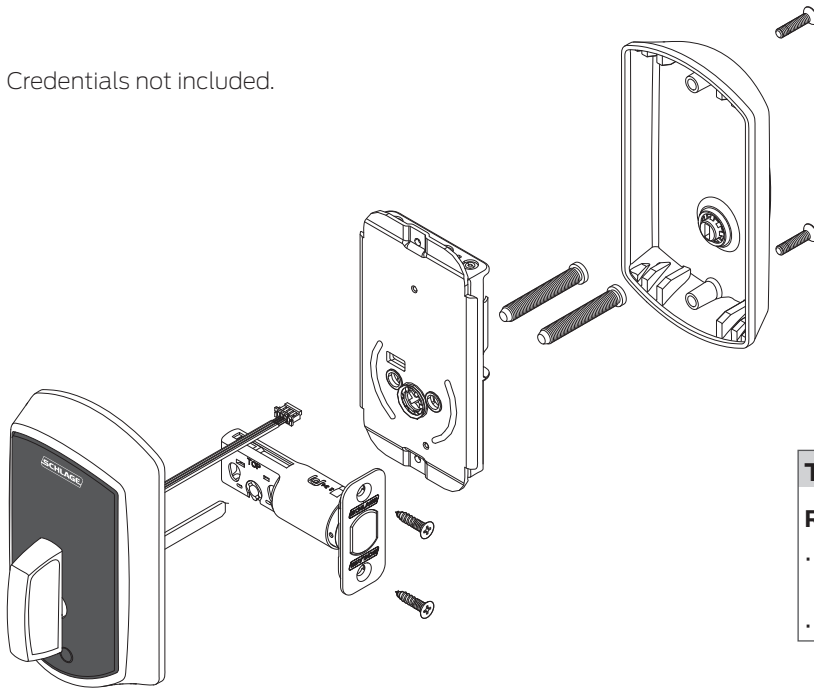

Scan for user guide,
warranty and more!
alle.co/control

Tools

Required

- Phillips screwdriver
- Tape measure

Optional

- Flathead screwdriver
- Torx™ screwdriver

Important installation notes

WARNING

Warnings indicate potentially hazardous conditions, which if not avoided or corrected, may cause death or serious injury.

CAUTION

Cautions indicate potentially hazardous conditions, which if not avoided or corrected, may cause minor or moderate injury. Cautions may also warn against unsafe practices.

NOTICE

Notices indicate a condition that may cause equipment or property damage only.

Check door dimensions.

See alle.co/control for door preparation instructions if dimensions are different.

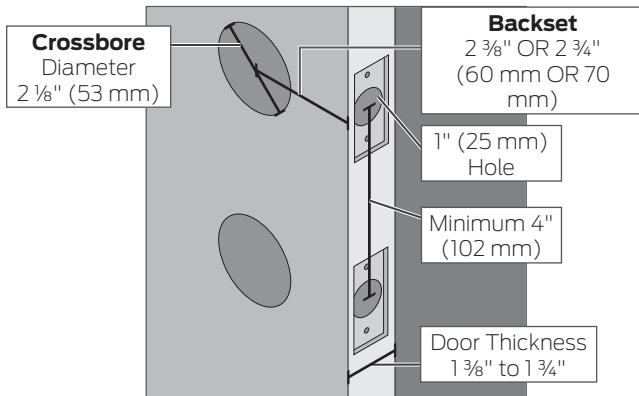

Install the lock

CAUTION

Install with door open to avoid lockout.
Do NOT use a power drill for installation!

1 Install bolt and strike.

CAUTION

Use provided bolt!

1a Adjust bolt length, if necessary.

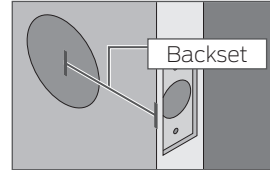

Measure the backset. If the measurement is 2 3/8" (60 mm) no adjustment is necessary.

If the measurement is 2 3/4" (70 mm), extend the bolt.

Twist the faceplate.

Make sure the button pops into place.

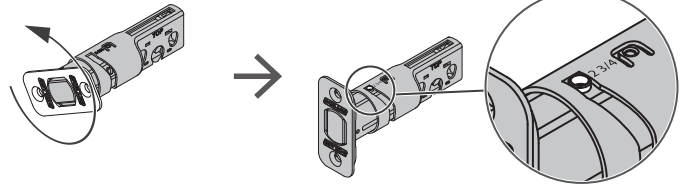

1b If desired, change to the square-corner faceplate.

Use a flathead screwdriver to pry the faceplate off.

Press the square-corner faceplate into place.

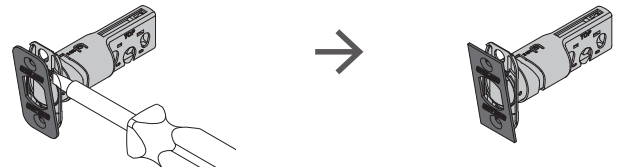

1c Install the bolt into the door.

CAUTION

If the bolt does not remain retracted throughout installation, locking and unlocking could be reversed, resulting in an unsecured residence.

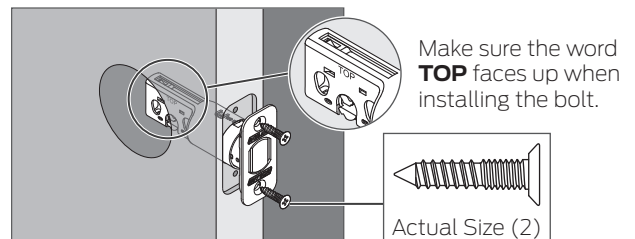

2 Install the strike into the frame.

Drill pilot holes 1/8" x 3" deep, 2 places.

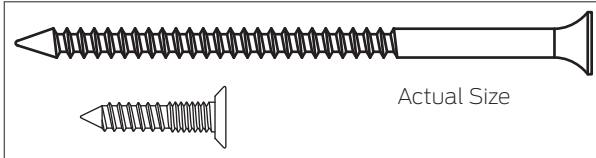
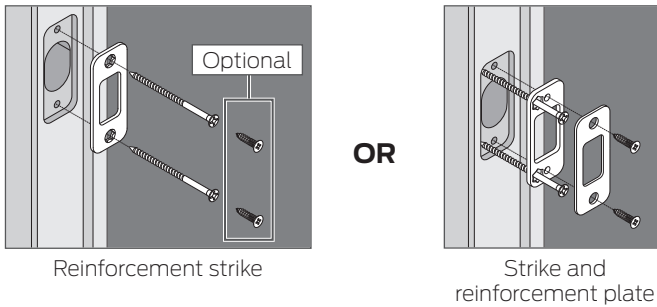

3 Install the outside assembly.

⚠ CAUTION

If the bolt does not remain retracted throughout installation, locking and unlocking could be reversed, resulting in an unsecured residence.

Install the outside assembly on the outside of the door.

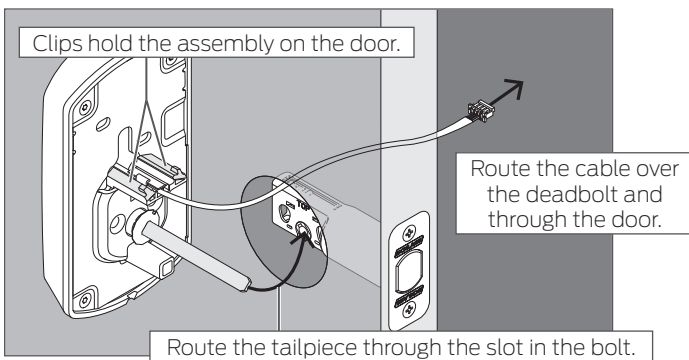

4 Install the inside assembly.

⚠ CAUTION

If the cam is not in the correct position during installation, locking and unlocking could be reversed, resulting in an unsecured residence.

4a Make sure the cam on the inside assembly is in the correct position.

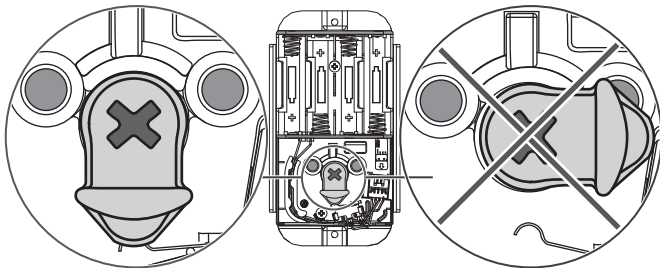

4b Install the inside assembly on the inside of the door.

⚠ CAUTION

Bolt must remain retracted!

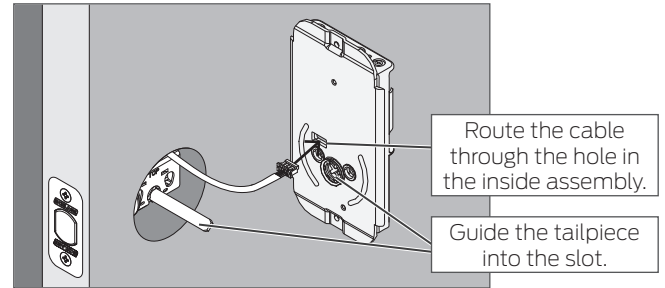

4c Secure the inside assembly with two screws.

ⓘ If the screw holes are blocked by the cam, see step 4a.

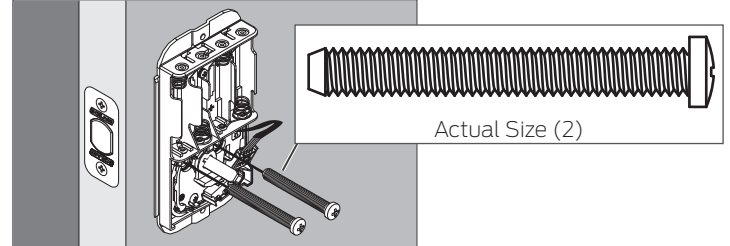

4d Connect the cable to the inside assembly.

⚠ CAUTION

The connector fits only one way.
DO NOT FORCE!

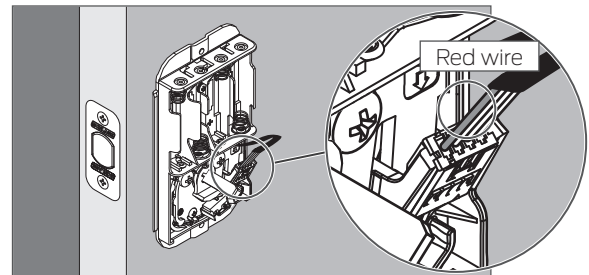

4e Install the batteries.

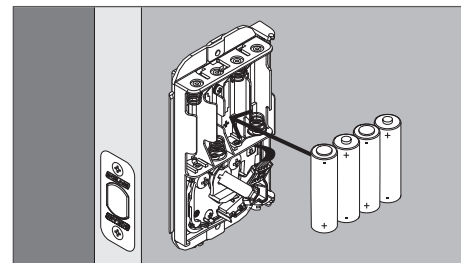

4f Install the inside cover.

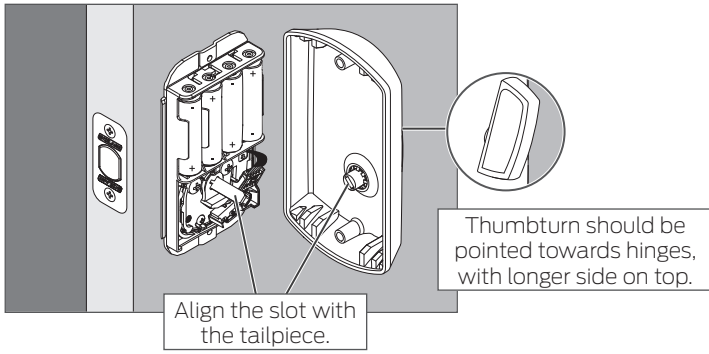

4g Secure the inside cover with two screws.

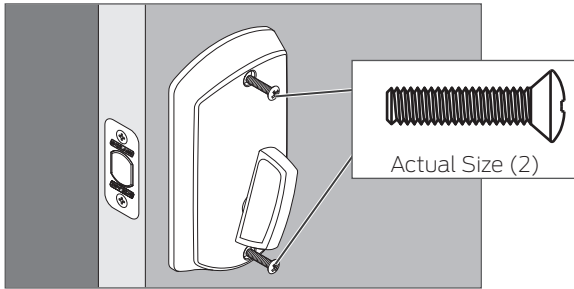

5 Test the Lock

Extend and then retract the bolt using the inside bolt throw.

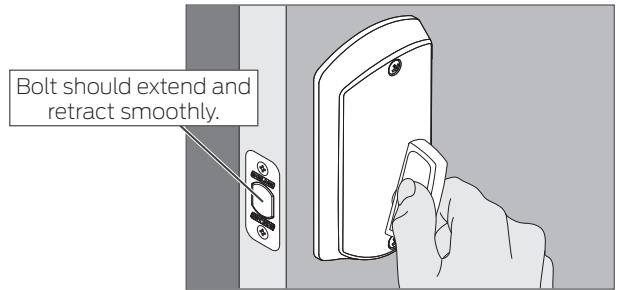

ⓘ **Outside bolt throw should spin freely until a valid credential is presented.**

6 Set up the lock.



Scan for user guide,
warranty and more!
alle.co/control

Customer Service

1-877-671-7011

www.allegion.com/us

Schlage Control™

Cerradura inteligente | Serrure intelligente



BE467F

Instrucciones para la instalación
Instructions d'installation

No se incluyen credenciales.
Identifiants non inclus.



Escanee la guía del usuario,
la garantía y ¡mucho más!
alle.co/control
Scannez le guide de l'utilisateur,
la garantie et bien plus encore!
alle.co/control

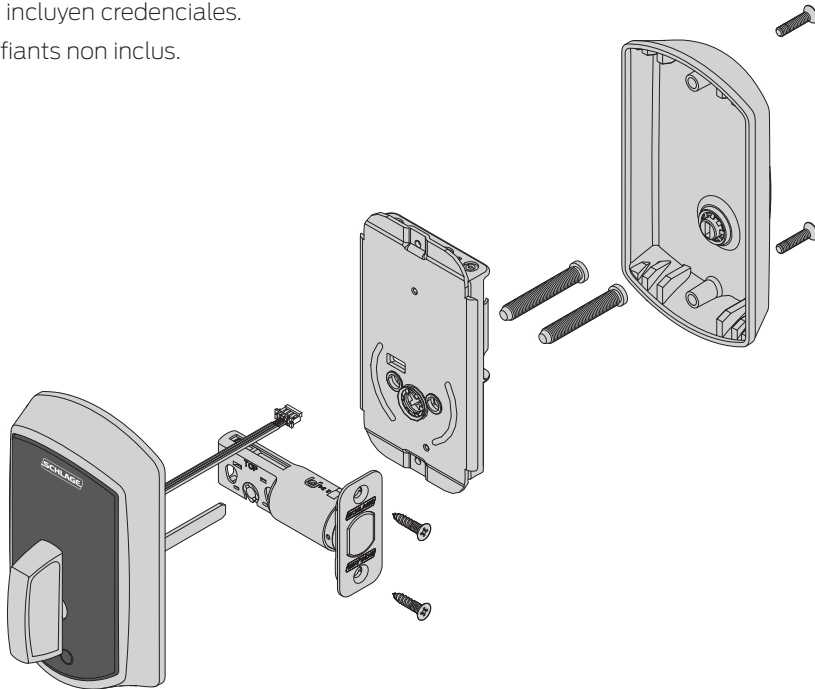

Herramientas | Outils

Requerido | Requis

- Destornillador Phillips
Tournevis cruciforme
- Llave para clavija
Clef à ergots

Opcional | Facultatif

- Destornillador plano
Tournevis à tête plate
- Controlador Torx™
Tournevis Torx™

Notas importantes sobre la instalación

Remarques importantes concernant l'installation

⚠ ADVERTENCIA | AVERTISSEMENT

Las advertencias indican condiciones potencialmente peligrosas que, si no se evitan o corrigen, pueden causar la muerte o lesiones graves.

Les avertissements indiquent des situations potentiellement dangereuses qui, si aucune mesure n'est prise pour les éviter ou y remédier, peuvent entraîner des blessures graves ou mortelles.

⚠ PRECAUCIÓN | MISE EN GARDE

Las precauciones indican condiciones potencialmente peligrosas que, si no se evitan o corrigen, pueden causar lesiones menores o moderadas.

Les mises en garde indiquent des situations potentiellement dangereuses qui, si aucune mesure n'est prise pour les éviter ou y remédier, peuvent entraîner des blessures importantes ou légères.

⚠ AVISO | AVIS

Las precauciones indican una condición que puede causar solo daños a los equipos o a los bienes materiales.

Les avis indiquent des situations pouvant entraîner des dommages aux biens ou au matériel uniquement.

Verifique las dimensiones de la puerta.

Vérifiez les dimensions de la porte.

Consulte alle.co/control para conocer las instrucciones de preparación de puerta si las dimensiones son diferentes.

Si les dimensions sont différentes, consultez la page alle.co/control pour connaître les instructions relatives à la préparation de la porte.

**Hueco transversal
Logement du corps**
2 1/8" (53 mm)

**Distancia de entrada
Distance d'entrée**
2 3/8" O | OU 2 3/4"
(60 mm O | OU 70 mm)

1" (25 mm)
Orificio | Trou

Mínimo | minimum 4"
(102 mm)

Espesor de la puerta
Épaisseur de la porte
1 3/8" - 1 3/4"
(35 mm - 44 mm)

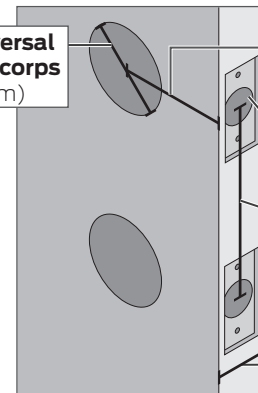

Instalar la cerradura

Installation de la serrure

⚠ PRECAUCIÓN

Instalar la cerradura y probarla con la puerta abierta (para evitar quedarse adentro o afuera!

¡Utilice el perno provisto!
¡NO utilice un taladro eléctrico para la instalación!

⚠ MISE EN GARDE

Installez la serrure et faites-en l'essai en maintenant la porte ouverte pour éviter de vous enfermer à l'extérieur ou à l'intérieur!

N'utilisez PAS de perceuse électrique pour l'installation!

1 Instalar el perno y la contra chapa.

Installez le pêne et la gâche.

⚠ PRECAUCIÓN

¡Utilice el perno provisto!

⚠ MISE EN GARDE

Utilisez le pêne fourni!

1a Ajustar la longitud del perno, si es necesario.

Si nécessaire, modifiez la longueur du pêne.

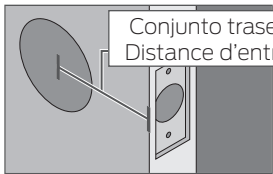

Medir el conjunto trasero. 2 3/8" (60 mm) no se necesita ajuste.

Mesurez la distance d'entrée. 2 3/8" (60 mm) aucun ajustement nécessaire.

Si la medida es de 2 3/4" (70 mm), extienda el perno.

Si celle-ci est de 70 mm (2 3/4 po), augmentez la longueur.

Girar la placa frontal.
Faites tourner la têtère.

Asegúrese de que el botón se meta en su lugar.
Veillez à ce que le bouton se mette bien en place.

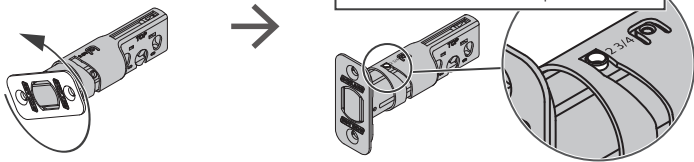

1b Si lo desea, cambie a una placa frontal con esquinas cuadradas.

Si désiré, installez la têtère à angle vif.

Utilizar un destornillador plano para quitar la placa frontal.

Utilisez un tournevis à tête plate pour enlever la têtère.

Presionar la placa frontal con esquinas cuadradas en su lugar.

Appuyez sur la têtère à angle vif pour la mettre en place.



1c Instalar el perno en la puerta.

Installez le pêne dans la porte.

⚠ PRECAUCIÓN

Si el perno no se mantiene es retraído durante la instalación, el bloqueo y desbloqueo podrían falsearse, y la casa estaría insegura.

⚠ MISE EN GARDE

Si le pêne ne reste pas rétracté lors de l'installation, le verrouillage et le déverrouillage pourraient être inversés, rendant la résidence non sécuritaire.

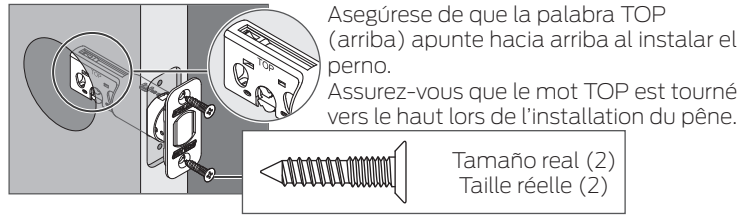

Asegúrese de que la palabra TOP (arriba) apunte hacia arriba al instalar el perno.
Assurez-vous que le mot TOP est tourné vers le haut lors de l'installation du pêne.

2 Instalar la contra chapa en el marco.

Installez la gâche dans le cadre.

Orificios guía perforados 1/8" x 3" de profundidad 2 lugares

Percez les trous pilotes 1/8 po x 7,6 cm (3 po) de profondeur 2 endroits

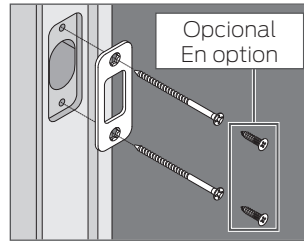

Batiente de refuerzo

Gâche de renforcement

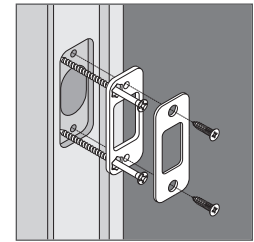

Batiente y placa de refuerzo

Gâche et plaque de renforcement



Tamaño real | Taille réelle

3 Instalar la unidad externa.

Installez l'assemblage extérieur.

⚠ PRECAUCIÓN

Si el perno no se mantiene retraído durante la instalación, el bloqueo y desbloqueo podrían falsearse, y la casa estaría insegura.

⚠ MISE EN GARDE

Si le pêne ne reste pas rétracté lors de l'installation, le verrouillage et le déverrouillage pourraient être inversés, rendant la résidence non sécuritaire.

Instalar la unidad externa del lado exterior de la puerta.

Installez l'assemblage extérieur à l'extérieur de la porte.

Las pinzas sostienen la unidad en la puerta.
Des pinces permettent de maintenir l'assemblage sur la porte.

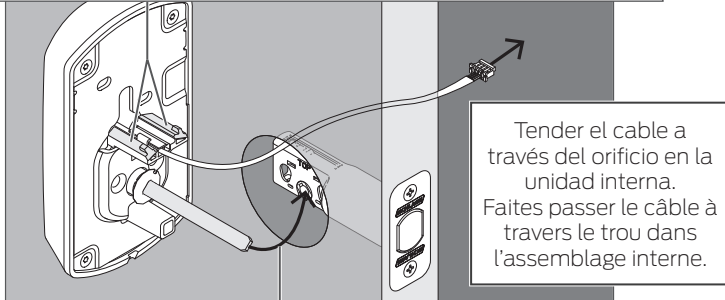

Tender la pieza final a través de la ranura en el perno.
Faites passer la pièce de raccordement à travers la fente du pêne.

4 Instalar la unidad interna.

Installez l'assemblage intérieur.

⚠ PRECAUCIÓN

Si la leva no se coloca en la posición es correcta durante la instalación, el bloqueo y desbloqueo podrían falsearse, y la casa estaría insegura.

⚠ MISE EN GARDE

Si le pêne ne reste pas rétracté lors de l'installation, le verrouillage et le déverrouillage pourraient être inversés, rendant la résidence non sécuritaire.

4a Asegúrese de que la leva en la unidad interior se encuentre en la posición correcta.

Assurez-vous que la came est dans la bonne position.

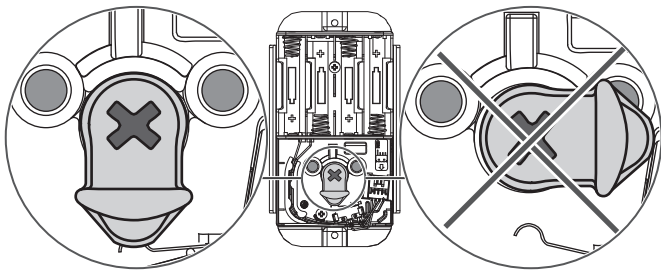

4b Instalar la unidad interna del lado interior de la puerta.

Installez l'assemblage interne à l'intérieur de la porte.

⚠ PRECAUCIÓN

¡El perno debe permanecer retraído!

⚠ MISE EN GARDE

Le pêne doit demeurer rétracté!

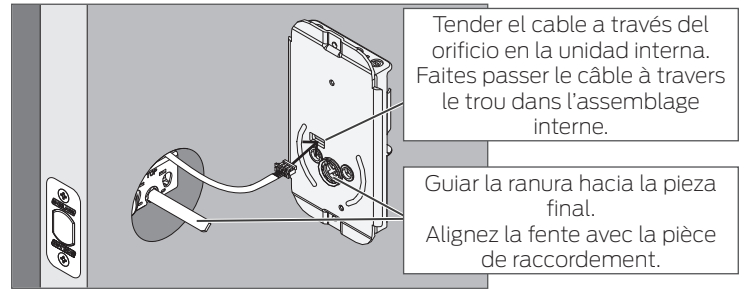

4c Asegure la unidad interna con dos tornillos.

Fixez l'assemblage interne à l'aide des deux vis.

ⓘ Si los orificios para los tornillos están bloqueados por la leva, consulte el paso 4a.

Si les trous pour les vis sont bloqués par la came, reportez-vous à l'étape 4a.

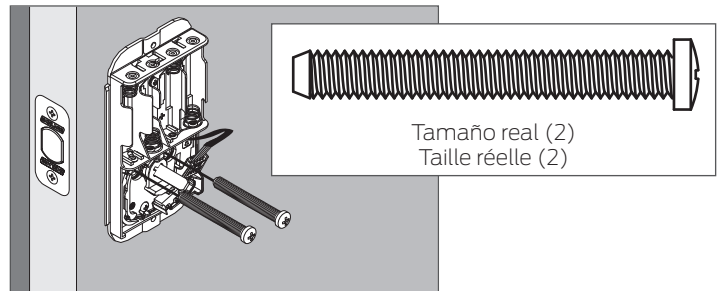

4d Conectar el cable fuera de la unidad interna.

Branchez le câble dans l'assemblage interne.

⚠ PRECAUCIÓN

El conector encaja de una sola manera.
¡NO LO FUERCE!

⚠ MISE EN GARDE

Le connecteur s'insère d'une seule façon.
NE FORCEZ PAS!

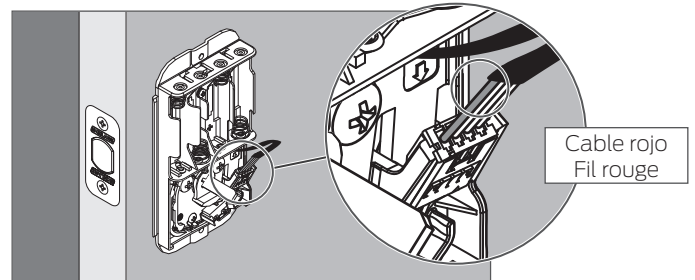

4e Instalar las baterías.

Insérez les piles.

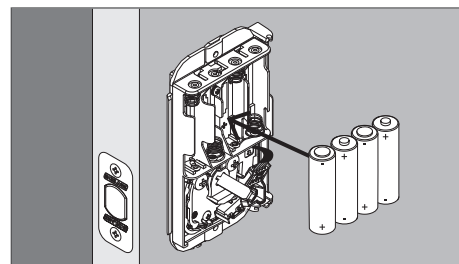

- 4f Instalar la tapa interna.
Installez le couvercle interne.

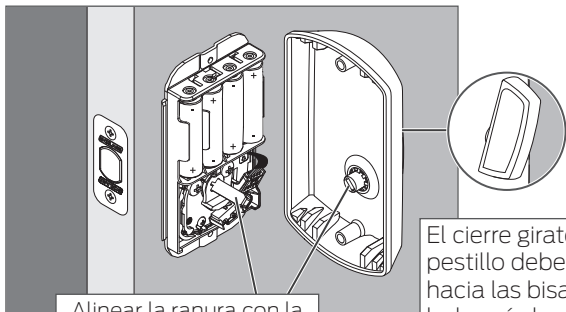

Alinear la ranura con la pieza final.
Alignez la fente avec la pièce de raccordement.

El cierre giratorio del pestillo debería apuntar hacia las bisagras, con un lado más largo arriba.

La barrette tournante doit être pointée en direction des charnières, le côté le plus long sur le dessus.

- 4g Asegurar la tapa interna con dos tornillos.
Fixez le couvercle interne avec deux vis.

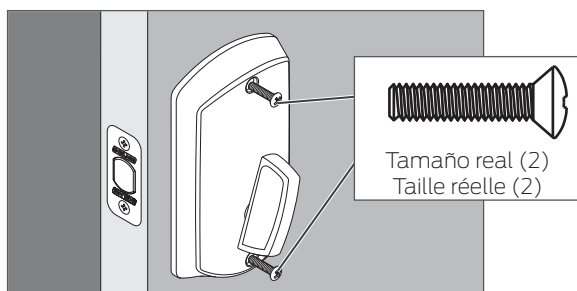

Tamaño real (2)
Taille réelle (2)

5 Probar la cerradura.

Testez le fonctionnement de la serrure.

Extender y luego retraer el perno con un pasador interno.
Faites sortir et se rétracter le pêne en utilisant la saillie interne.

El perno debería extenderse y retraerse suavemente.
Le pêne devrait sortir et se rétracter en douceur.

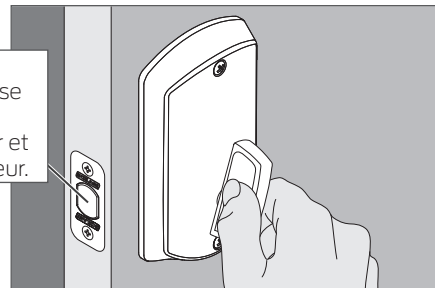

- ① El pasador externo debería girar libremente hasta que se presente una credencial válida.
- ① La saillie externa debería girar libremente hasta que se presente un autenticante válido.

6 Configurar la cerradura.

Configurez la serrure.



Escanee la guía del usuario, la garantía y ¡mucho más!
alle.co/control
Scannez le guide de l'utilisateur, la garantie et bien plus encore!
alle.co/control

Servicio al cliente

Service à la clientèle

1-877-671-7011

www.allegion.com/us



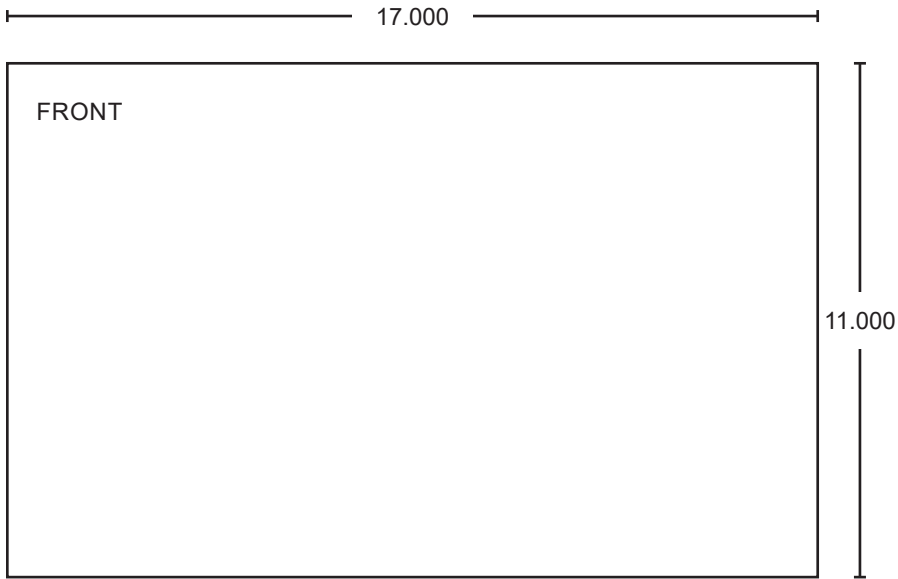

FLAT SHEET

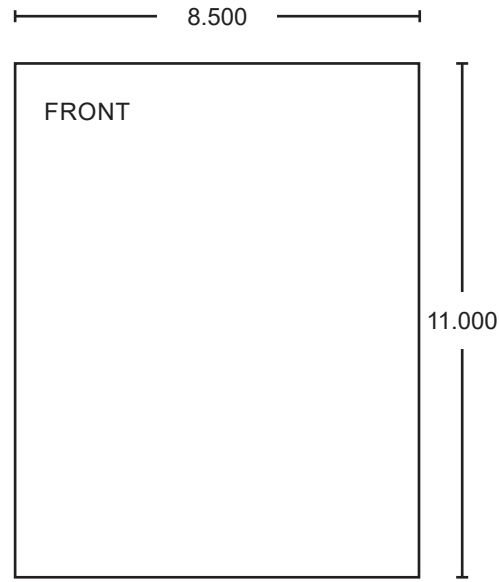

BOOKLET SIZE

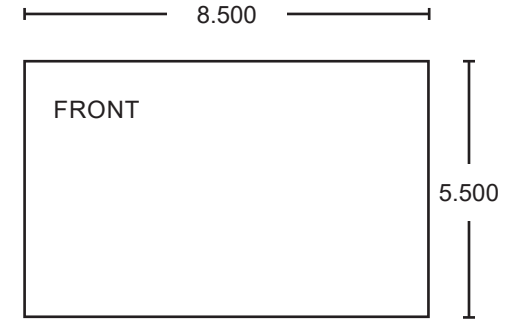

FINAL FOLDED SIZE

Additional Notes:
1. 8 page saddle-stitched booklet with 8.5x11" pages, then folded in half again.

Revision History						Revision Description: B > Removed ENGAGE references.						
A	B	C	D	E	F							
087655	108765											
Material White Paper						Edited By		Approved By		EC Number	Release Date	
						M. Sasso		M. Holliday		108765	05-02-24	
Notes 2. printed two sides 3. printed black 4. tolerance ± .13 5. printed in country may vary 6. drawings not to scale						Title SHEET, INSTALLATION, CONTROL BE467						
						Creation Date 10/21/2020		Number 47327849			Revision B	
						Created By R. Byun		Activity 3899 Hancock Expwy Security, CO 80911		© Allegion 2024		
						Software: InDesign CC						